

Fédération Française de Boxe



TABLEAUX DE COMPETITION

CRITERIUM NATIONAL AMATEUR CH 2017



C
A
D
E
T
T
E
S

C
A
D
E
T
T
E
S

Tableaux actualisés au 26 / 02 / 2017



OHLAIN (NPC)

les 24, 25 et 26 février 2017

CRITERIUM NATIONAL AMATEURS CADETTES 2017 : 3 SÉLECTIONNÉES

25-févr-17

1/2 Finales

26-févr-17

Finale et
classement

46 kg

CADETTES SÉLECTIONNÉES

Cl. FFB	NOM	Prénom	Club	CR
1	BENNAMA	RIM	BLAGNAC BC	MIP
2	NUNEZ	ADELINE	BOXE CLUB VOLVIC	AUV
3	GROSSI	DARINA	COUVROT BOXING CLUB	CHA

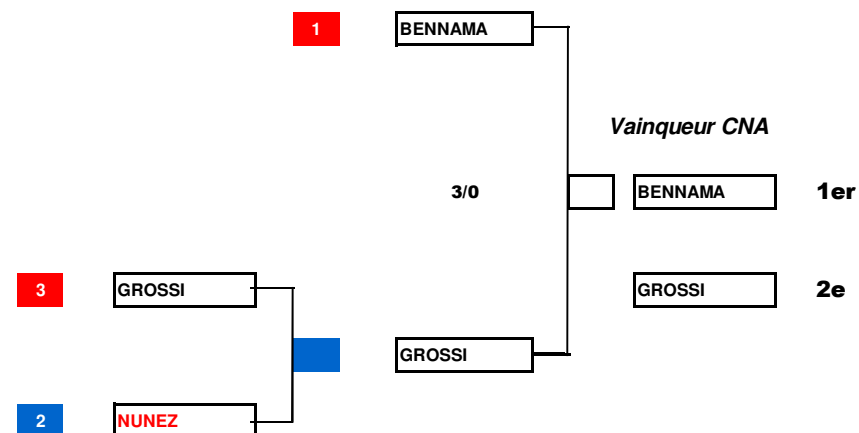

CRITERIUM NATIONAL AMATEURS CADETTES 2017 : 4 SÉLECTIONNÉES

CADETTES SÉLECTIONNÉES

Cl. FFB	NOM	Prénom	Club	CR
1	BOUCHOUX	AMBRE	BOXING CLUB CHAUMONT	CHA
2	ROYDOR	OCEANE	BC DU PAYS DE LOIRON	PAL
3	KARRA	ANISSA	BOXING LE MANS METROPOLE	PAL
4	DE FREITAS	LEA	RING CLUB VALLEY	PAC

R1				
----	--	--	--	--



25-fév-17

1/2 Finales

26-fév-17

Finale et classement

50 kg

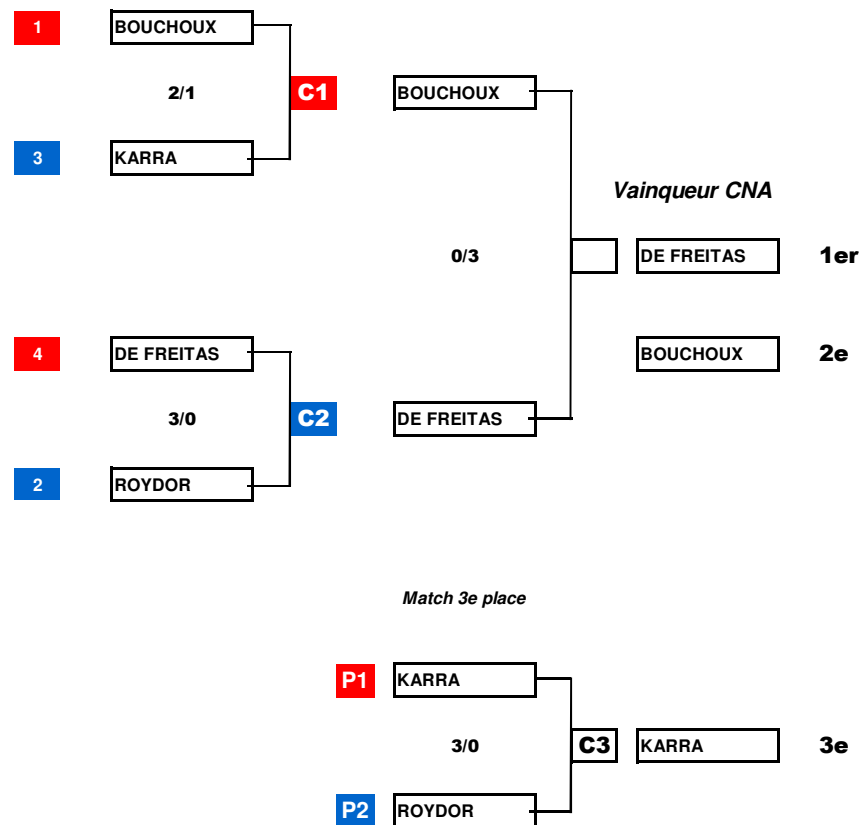

CRITERIUM NATIONAL AMATEURS CADETTES 2017 : 3 SÉLECTIONNÉES

25-févr-17

1/2 Finales

26-févr-17

Finale et
classement

52 kg

CADETTES SÉLECTIONNÉES

Cl. FFB	NOM	Prénom	Club	CR
1	BOINOT	SANDY	SPORT ATHLETIQUE ROCHEFORTA	LPC
2	ZITOUNI	AMBRINE	BOXING TOULOUSE BAGATELLE	MIP
3	BÉGUÉ	GAËLLE	CSCA BERCHENY	MIP

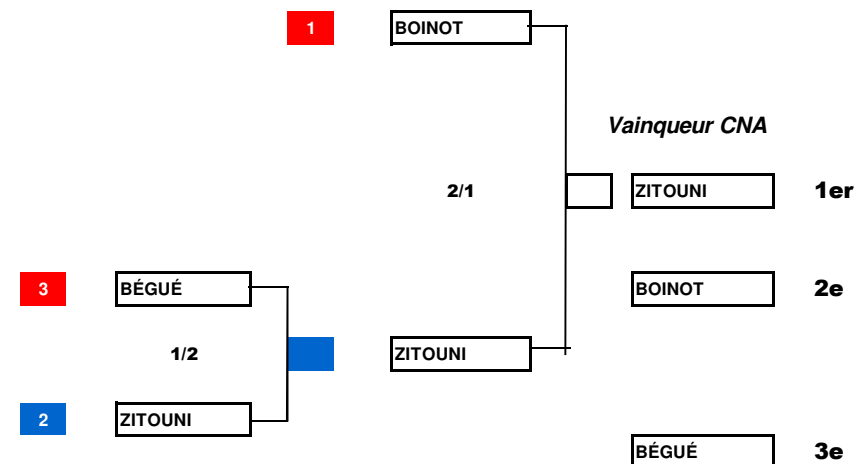

CRITERIUM NATIONAL AMATEURS CADETTES 2017 : 5 SÉLECTIONNÉES

CADETTES SÉLECTIONNÉES				
Cl. FFB	NOM	Prénom	Club	CR
1	KRIBAA	SOUMAYA	NANTES BELLEVUE BOXE	PAL
2	FRIGA	SALMA	RING CLUB VALLEY	PAC
3	RUYER	LORYE	DOMBASLE	ALS
4	LUTZ	SARAH	BOXING CLUB DE METZ	ALS
5	KHADIRI	MEYSSA	BOXING TOULOUSE BAGATELLE	MIP

Boxeuses remplaçantes

R1				
R2				
R3				



24-févr-17

1/4 de Finale

25-févr-17

1/2 Finales

26-févr-17

Finale et classement

54 kg

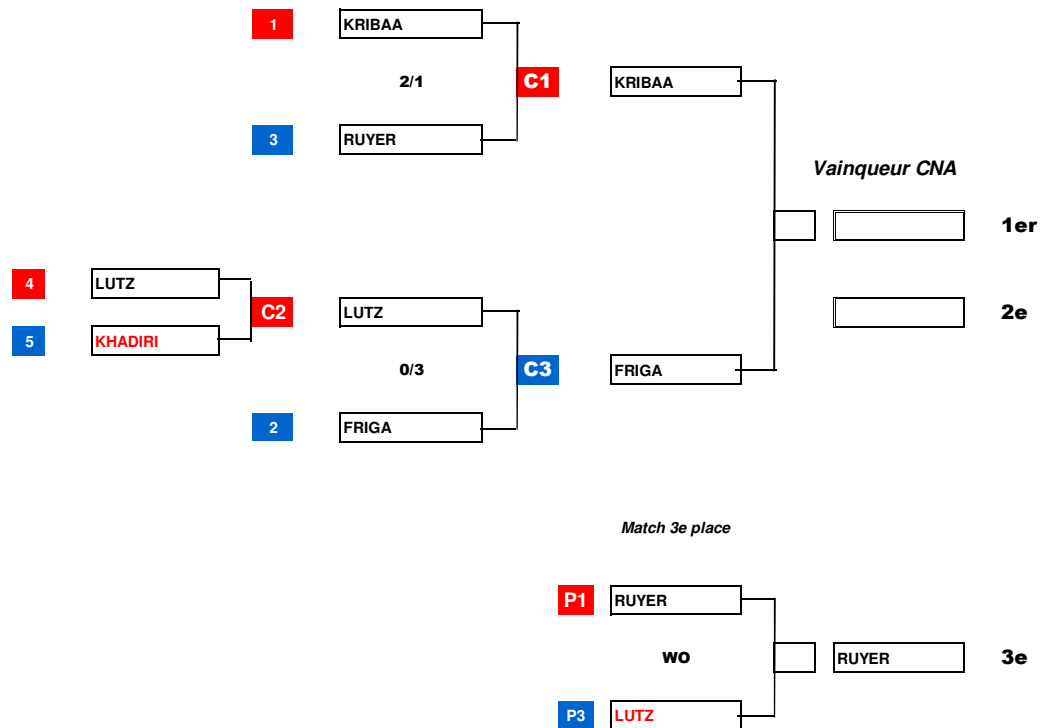

CRITERIUM NATIONAL AMATEURS CADETTES 2017 : 4 SÉLECTIONNÉES

CADETTES SÉLECTIONNÉES

Cl. FFB	NOM	Prénom	Club	CR
1	DEHON	LENA	BOXING CLUB CHAUMONT	CHA
2	BARREAU	RAISSA	UNION COSNOISE SPORTIVE BOXE	BOU
3	DOGHMANE	KENZA	RING CLUB VALLEY	PAC
4	WILS	EMILIE	AS MONTFERRANDAISE	AUV

R1				
----	--	--	--	--



25-fév-17

1/2 Finales

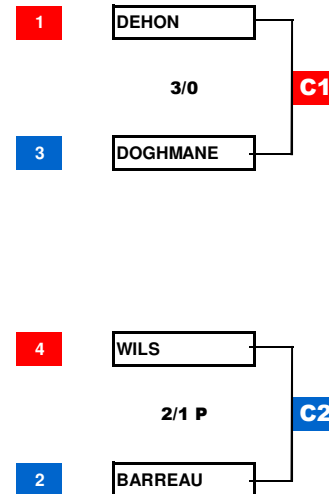

26-fév-17

Finale et classement

57 kg

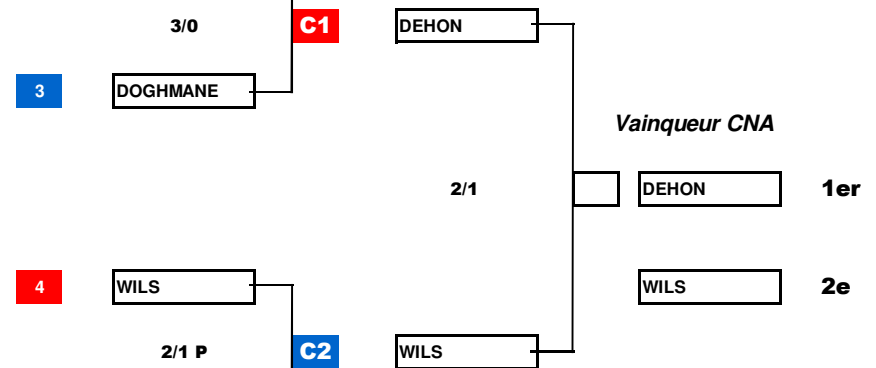

Match 3e place

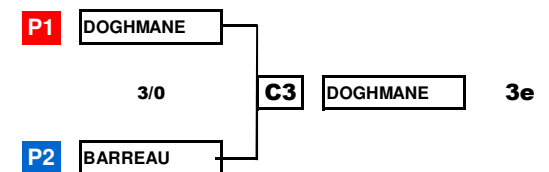

CRITERIUM NATIONAL AMATEURS CADETTES 2017 : 3 SÉLECTIONNÉES

25-févr-17

1/2 Finales

26-févr-17

Finale et
classement

60 kg

CADETTES SÉLECTIONNÉES

Cl. FFB	NOM	Prénom	Club	CR
1	BURE	ANNE LISE	BOXING CLUB CHAUMONT	CHA
2	CASTANIE	LUCIE	BC DE WASQUEHAL	NPC
3	MACÉ	EMMY	BOXING CLUB YONNAIS	PAL

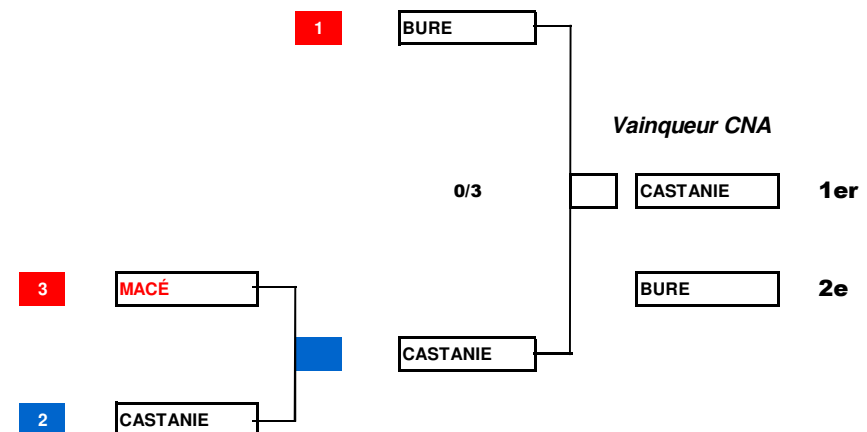

CRITERIUM NATIONAL AMATEURS CADETTES 2017 : 3 SÉLECTIONNÉES

25-févr-17

1/2 Finales

26-févr-17

Finale et
classement

63 kg

CADETTES SÉLECTIONNÉES

Cl. FFB	NOM	Prénom	Club	CR
1	POLYNICE	LESLIE	BOXING CLUB DE GARGES	IDF
2	RIPAULT	LUDMILA	B'O BOXING ACHERES	IDF
3	SAVIN BALEX	JUSTINE	UNION SPORTIVE BOUSCATAISE B	AQU

